



SPECYFIKACJA TECHNICZNA

maksymalne napięcie przełączania	100 V
maksymalny prąd przełączania	100 mA
wymiary czujnika / magnesu	32 x 15 x 8 mm
średnica otworów montażowych	3,5 mm
rozstaw otworów montażowych	20 mm
zakres detekcji magnes - czujnik	do 15mm
długość przewodu	250 mm
obudowa	aluminiowa

SCHEMATY PODŁĄCZENIA

Podłączenie kontaktronów do produktu doorBox:

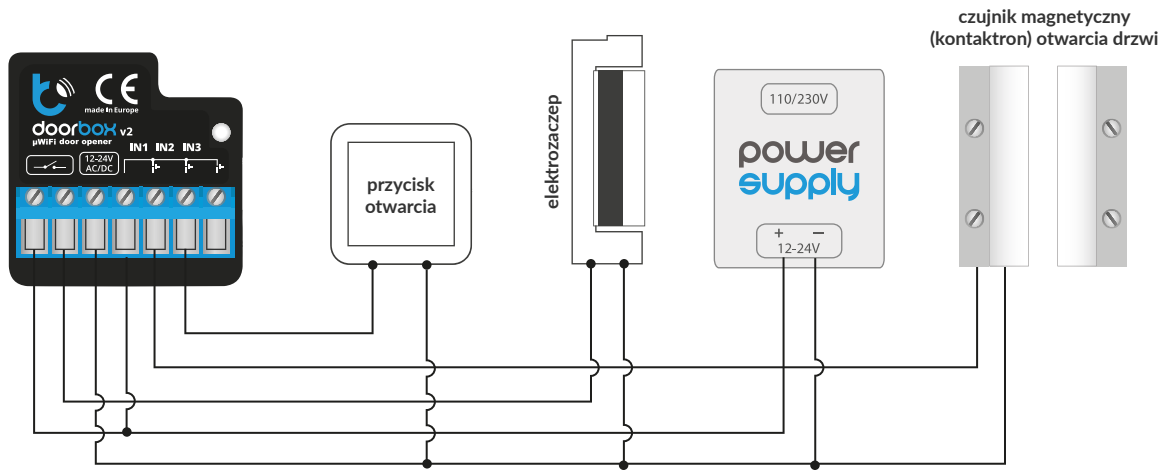

Podłączenie kontaktronów do produktu gateBox:

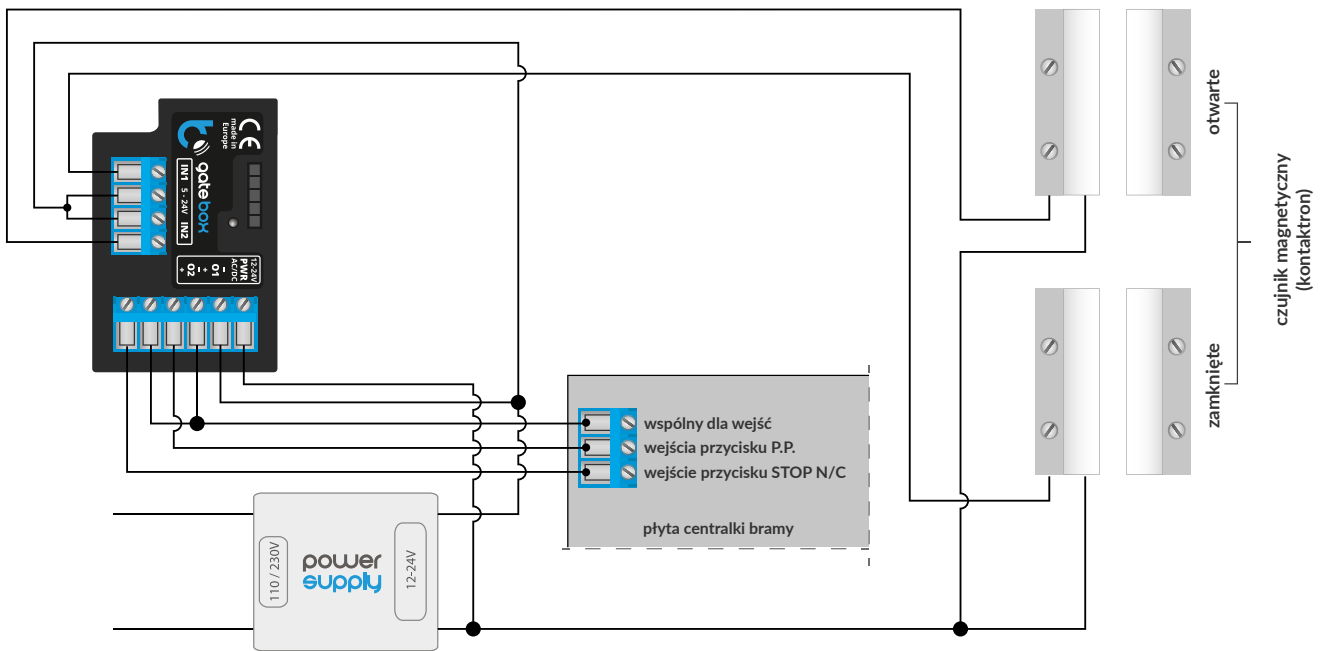

Podłączenie kontaktronów do produktu switchBoxDC:

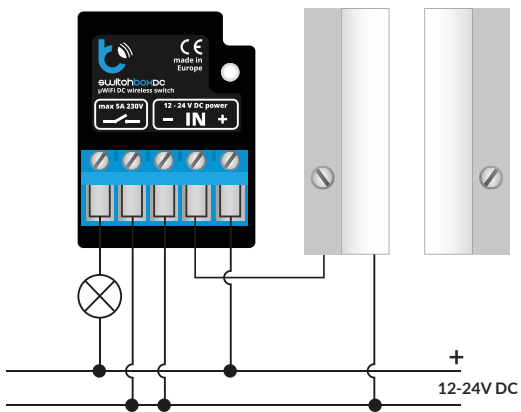

Podłączenie kontaktronów do produktu switchBoxDC:

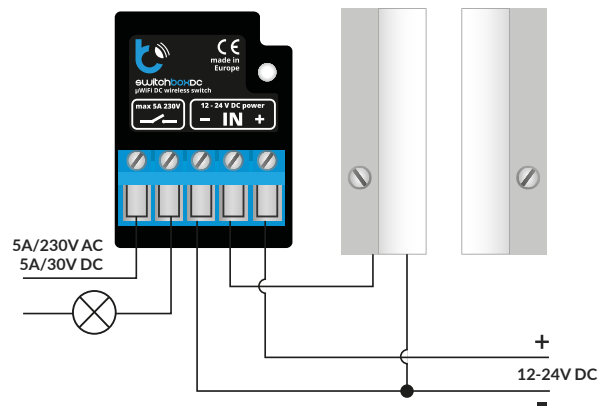

SCHEMATY PODŁĄCZENIA

Przykładowe podłączenie kontaktronów do bramy segmentowej:

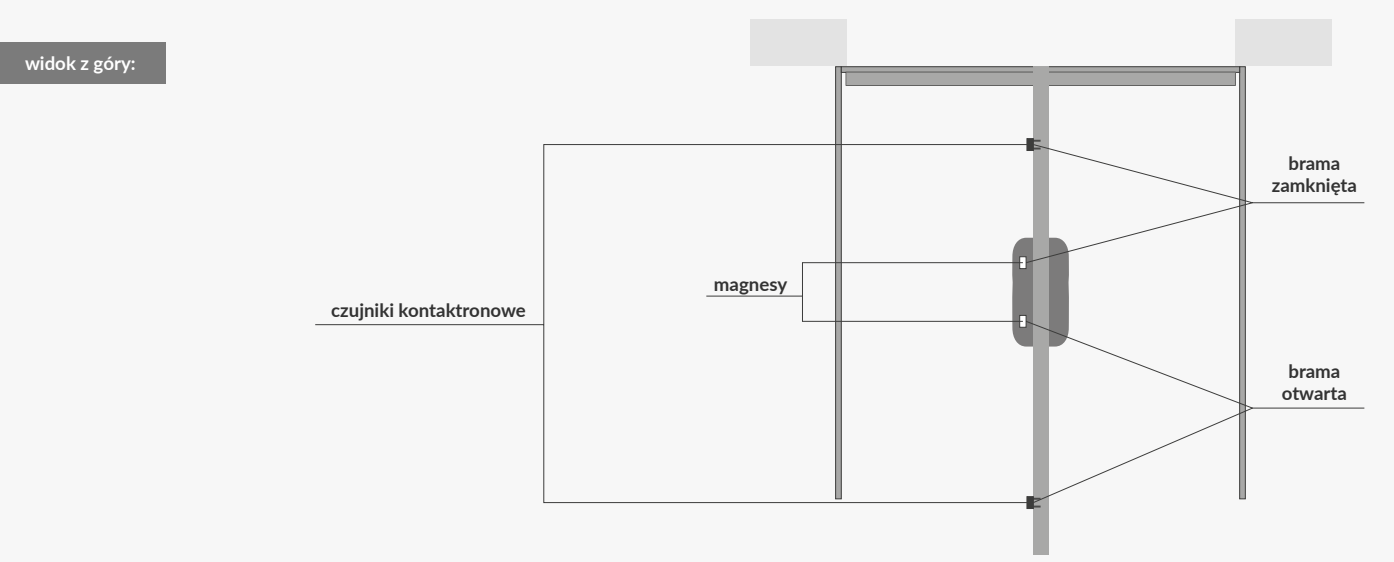
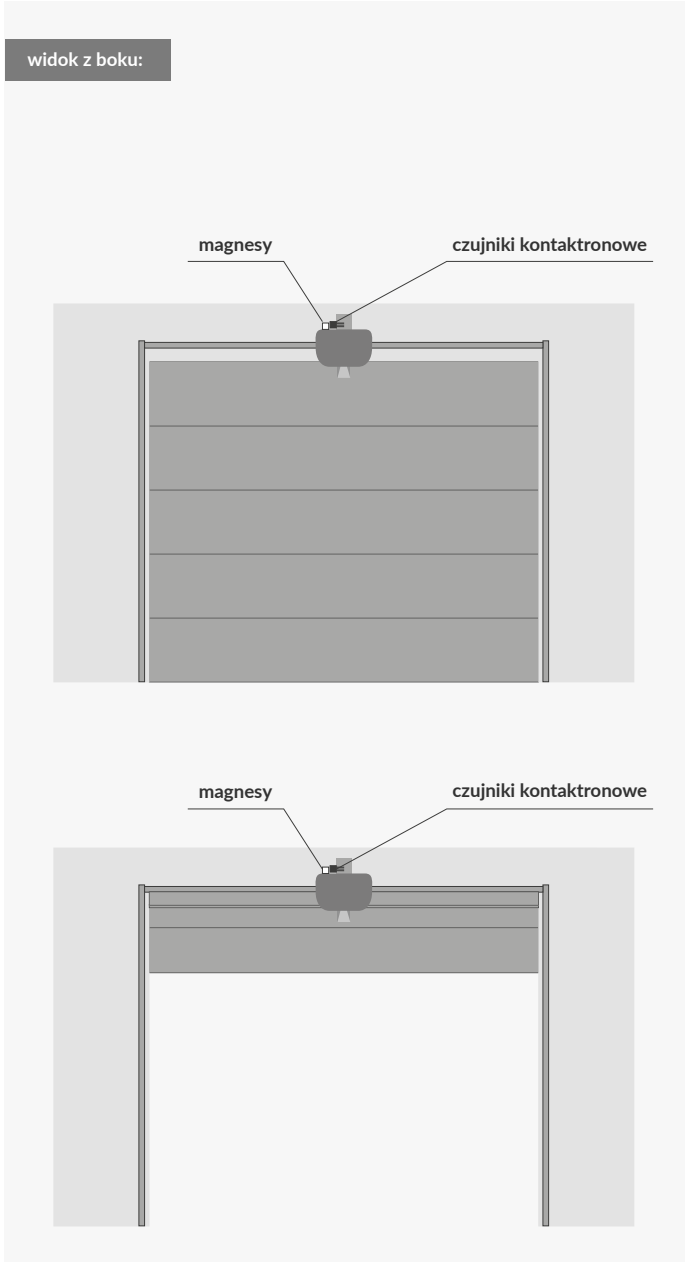
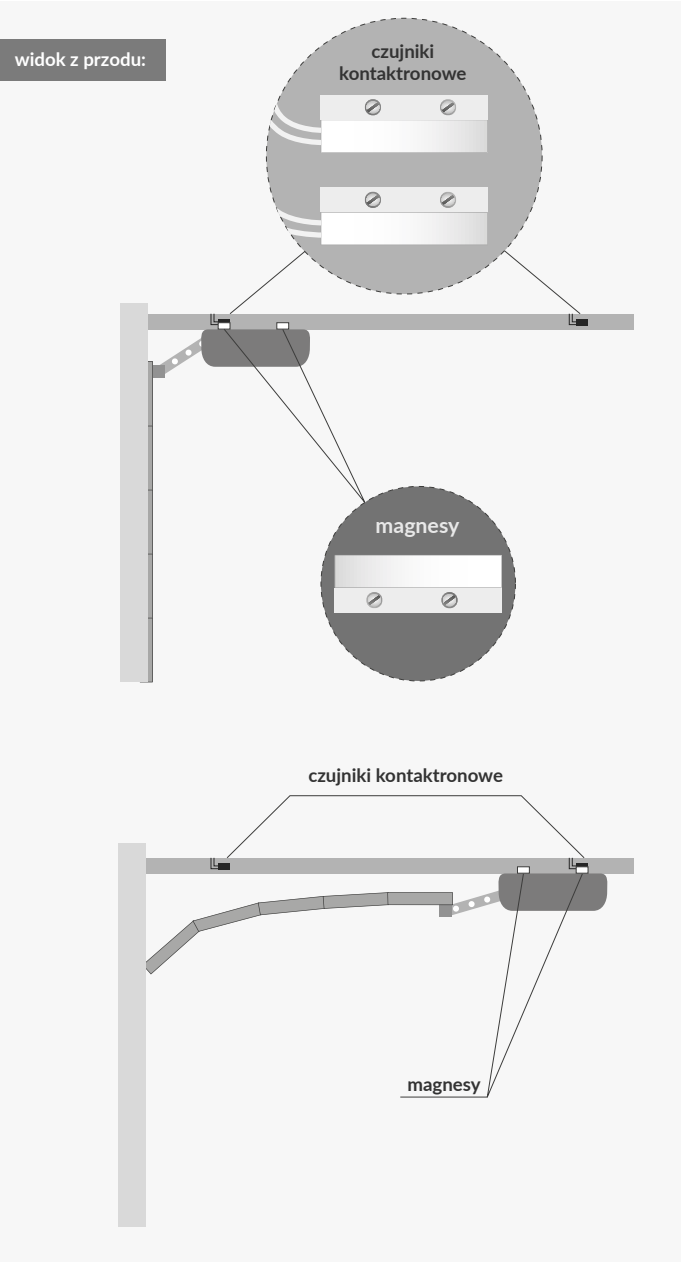

Przykładowe podłączenie kontaktronów do bramy przesuwnej:

widok z przodu:

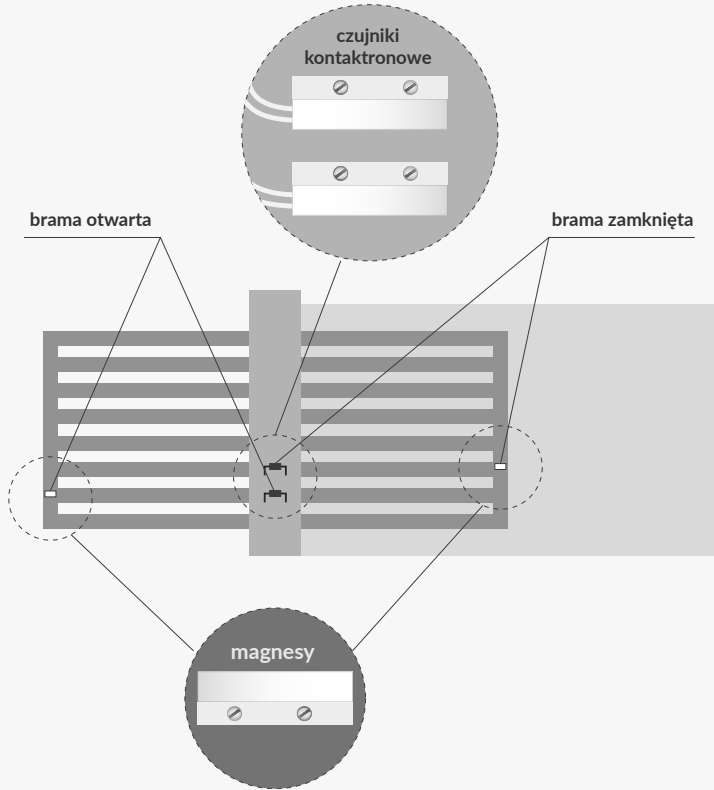

widok z boku:

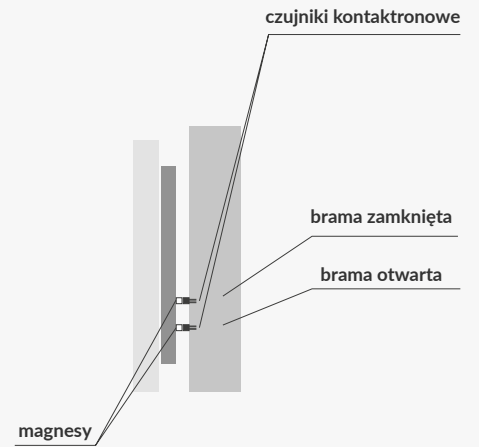

widok z góry:

